

ALU Trapezprofil 35/207/10,80 mm

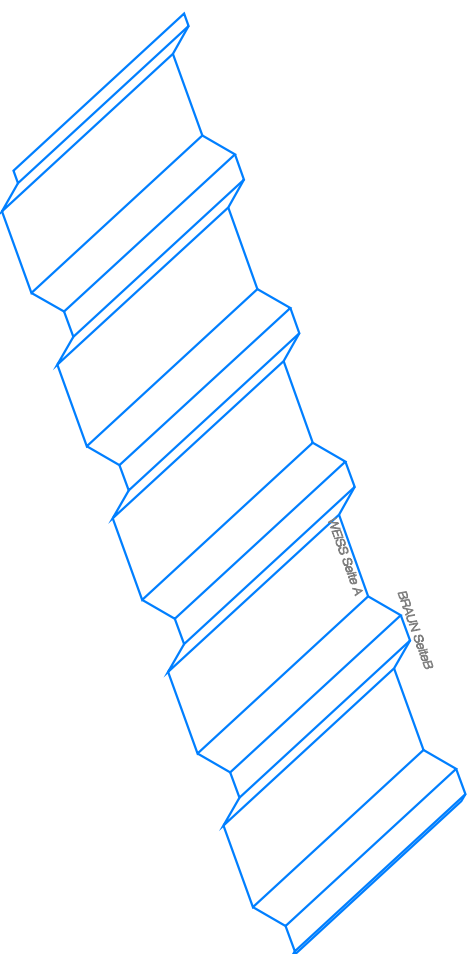
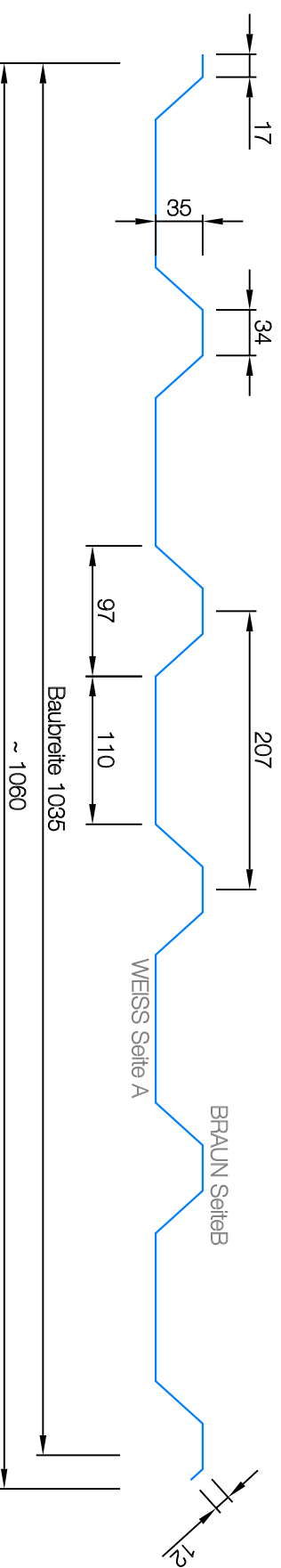

Blechdicke 0,80 mm
Baubreite 1035 mm

Standardlängen 6200 mm
Sonderanfertigung von
1500 mm bis 6500 mm

Seite B: Prefabraun ähnl. RAL 8014
Seite A: Prefaweiß ähnl. RAL 9002

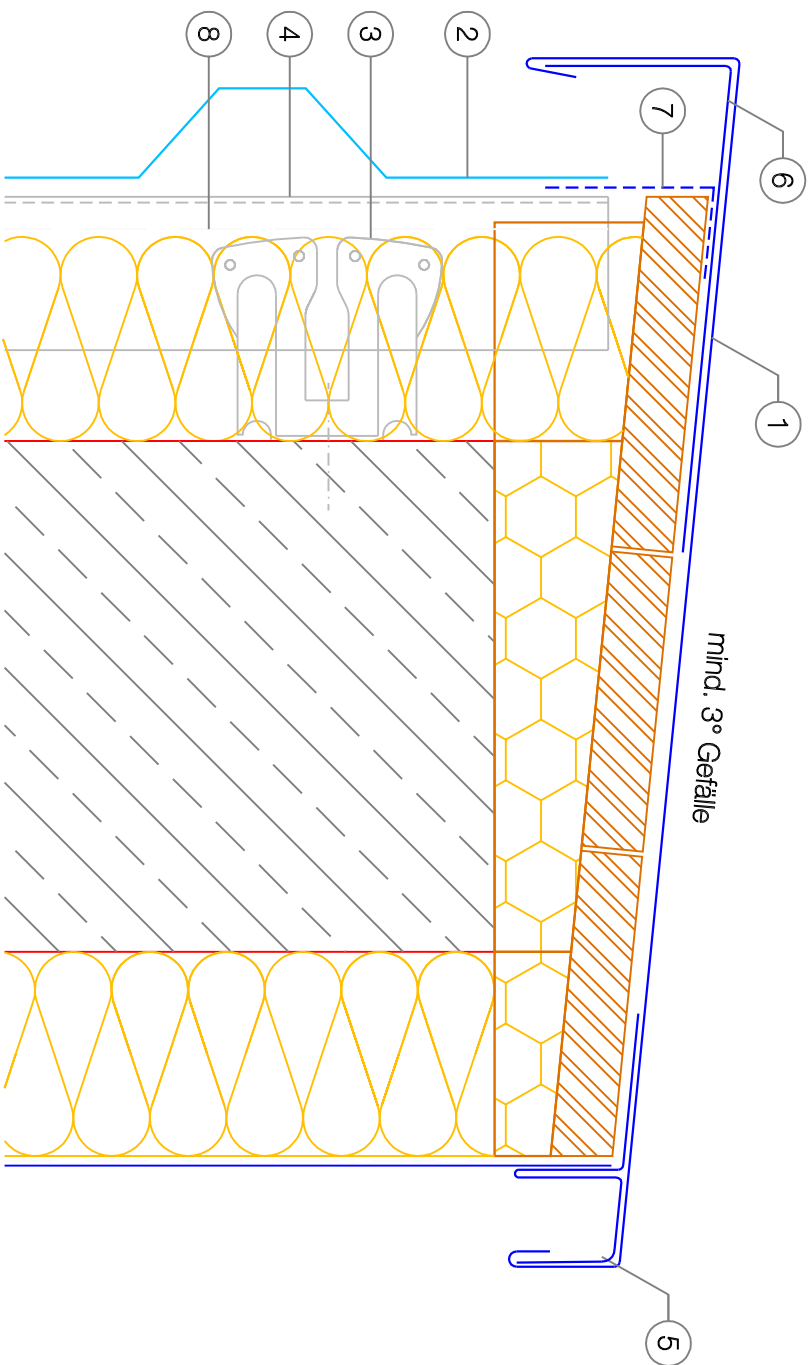

- 1 Attika
- 2 PREFEA Trapezprofil 35/207/0,80 mm
- 3 Mauervinkel
- 4 Haltewinkel verstellbar
- 5 Patentsaumstreifen
- 6 Saumstreifen
- 7 Lochblech
- 8 ev. Winschutzbahn

Attikadetail PREFEA Trapezprofil 35/207/0,80 mm
waagrechte Verlegung

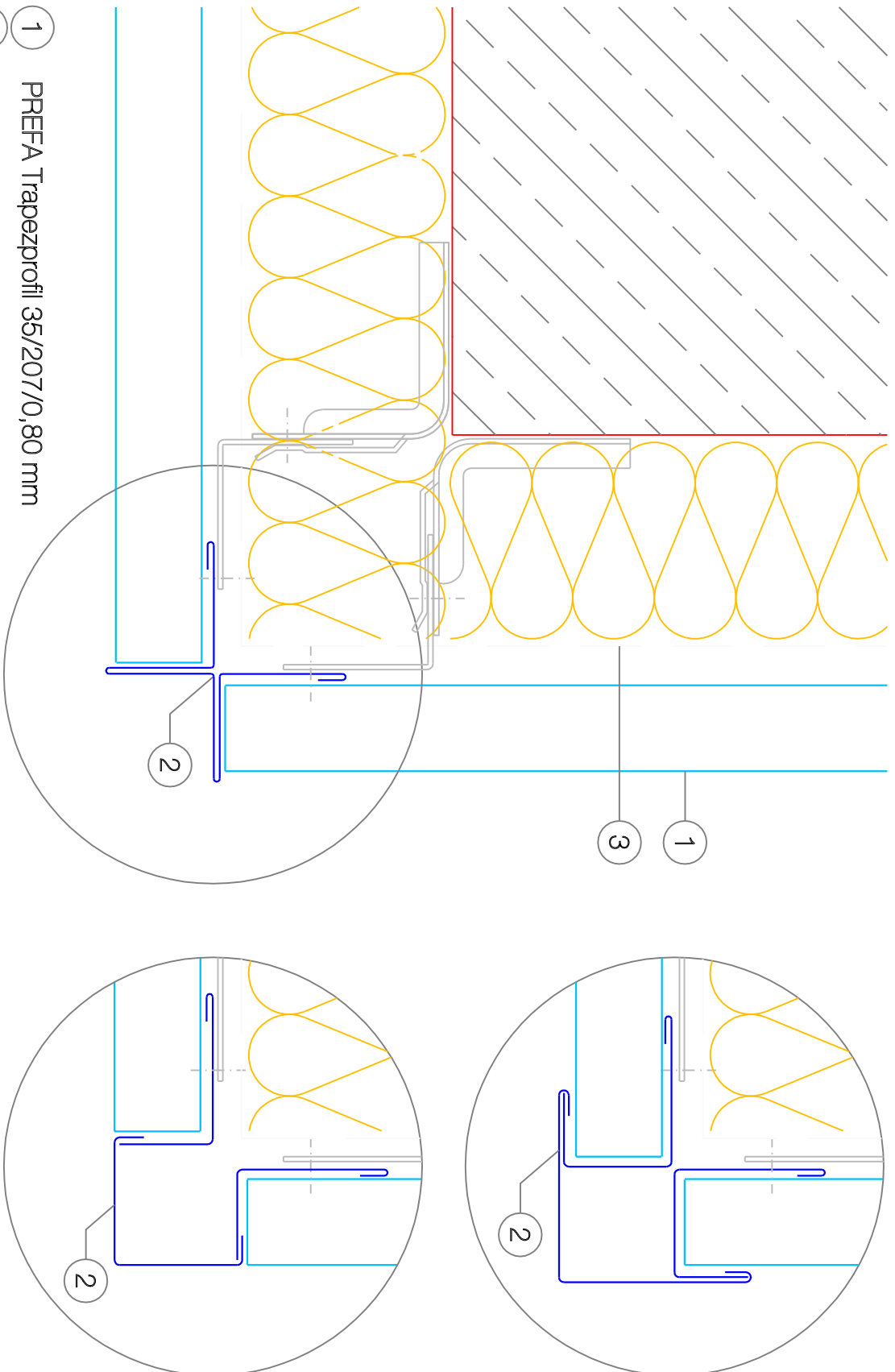

- 1 PREFA Trapezprofil 35/207/0,80 mm
- 2 Eckabschluss
- 3 ev. Windschutzbahn

Außeneckausbildung - Varianten
 waagrechte Verlegung

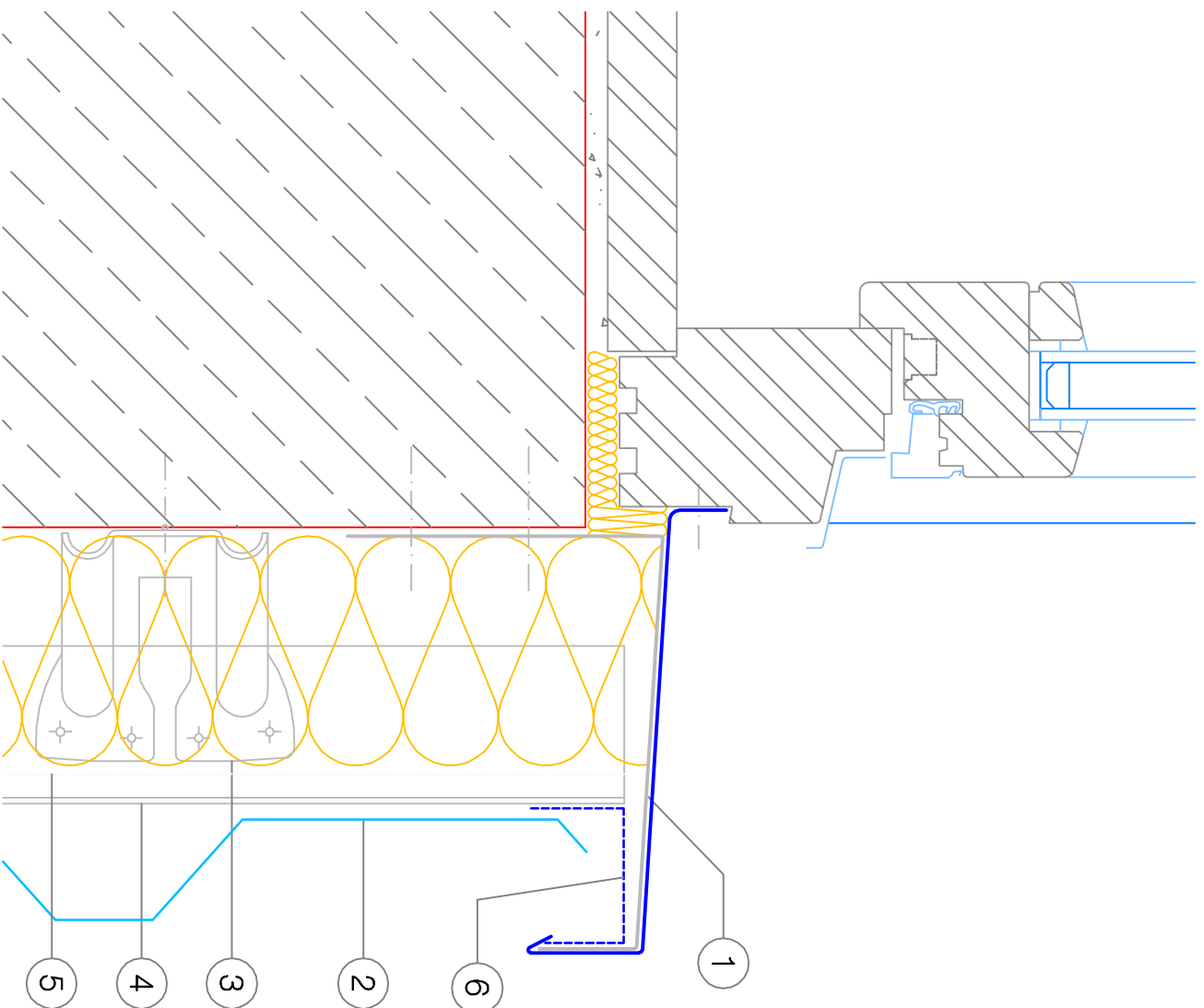

- 1 Haltewinkel gekantet
- 2 PREFA Trapezprofil 35/207/0,80 mm
- 3 Mauerwinkel
- 4 Haltewinkel verstellbar
- 5 ev. Windschutzbahn
- 6 Schutzblech (perforiert)

Vertikalschnitt Fensterbank
waagrechte Verlegung

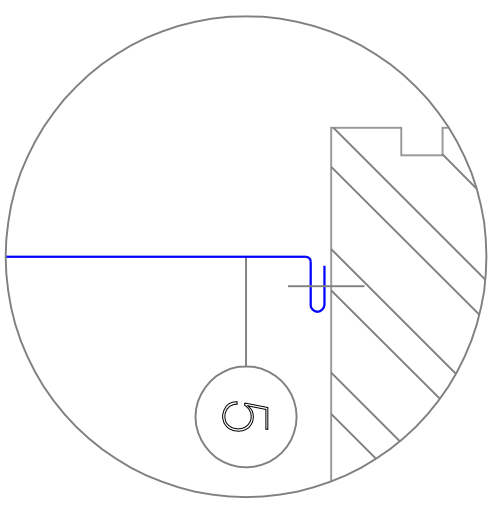
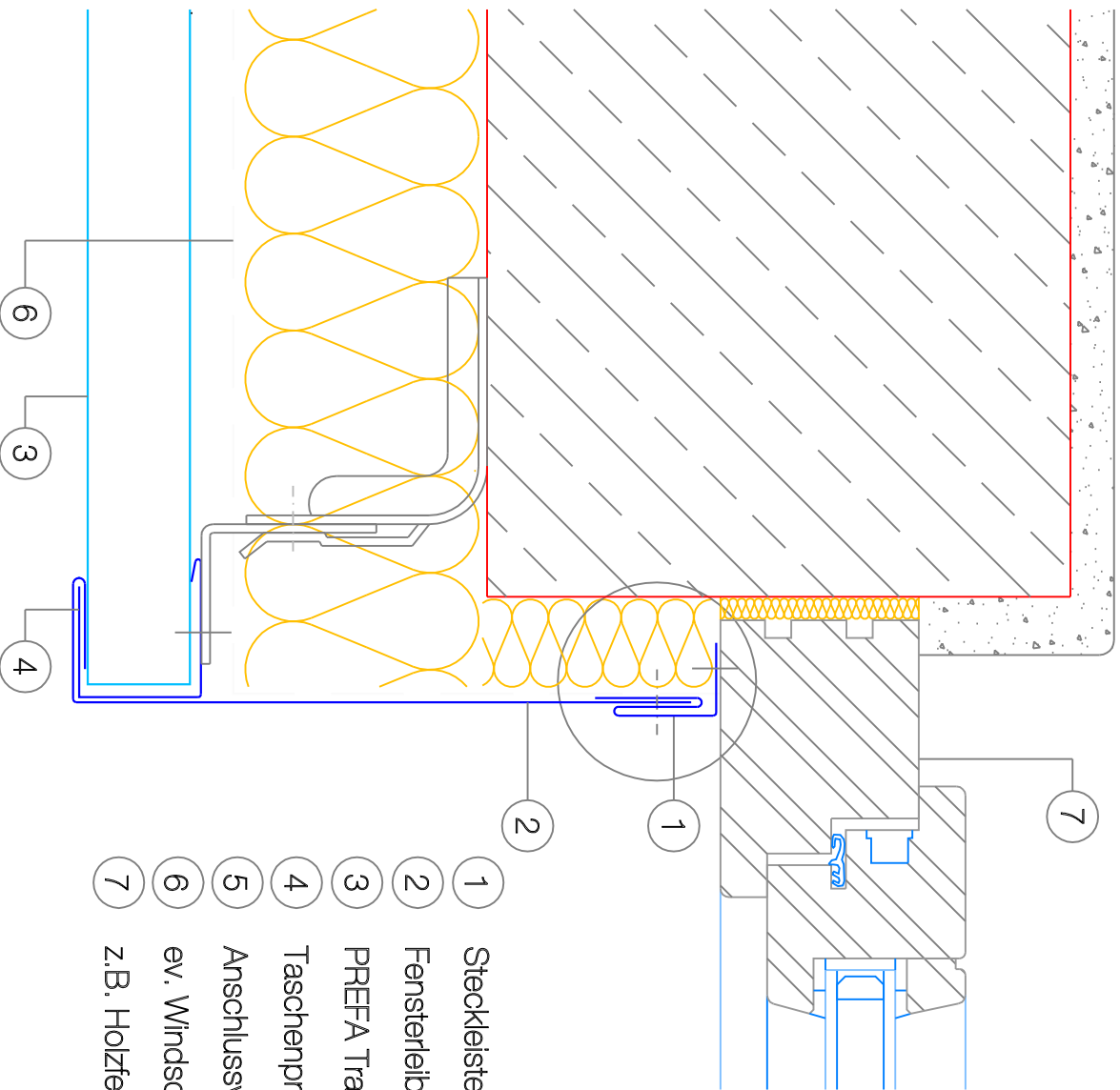

- 1 Steckleiste gekantet
- 2 Fensterleibungsprofil gekantet (Naturmaß)
- 3 PREFA Trapezprofil 35/207/0,80 mm
- 4 Taschenprofil
- 5 Anschlussvariante
- 6 ev. Windschutzbahn
- 7 z.B. Holzfenster

Fensterleibungsausbildung mit Steckleiste
waagrechte Verlegung

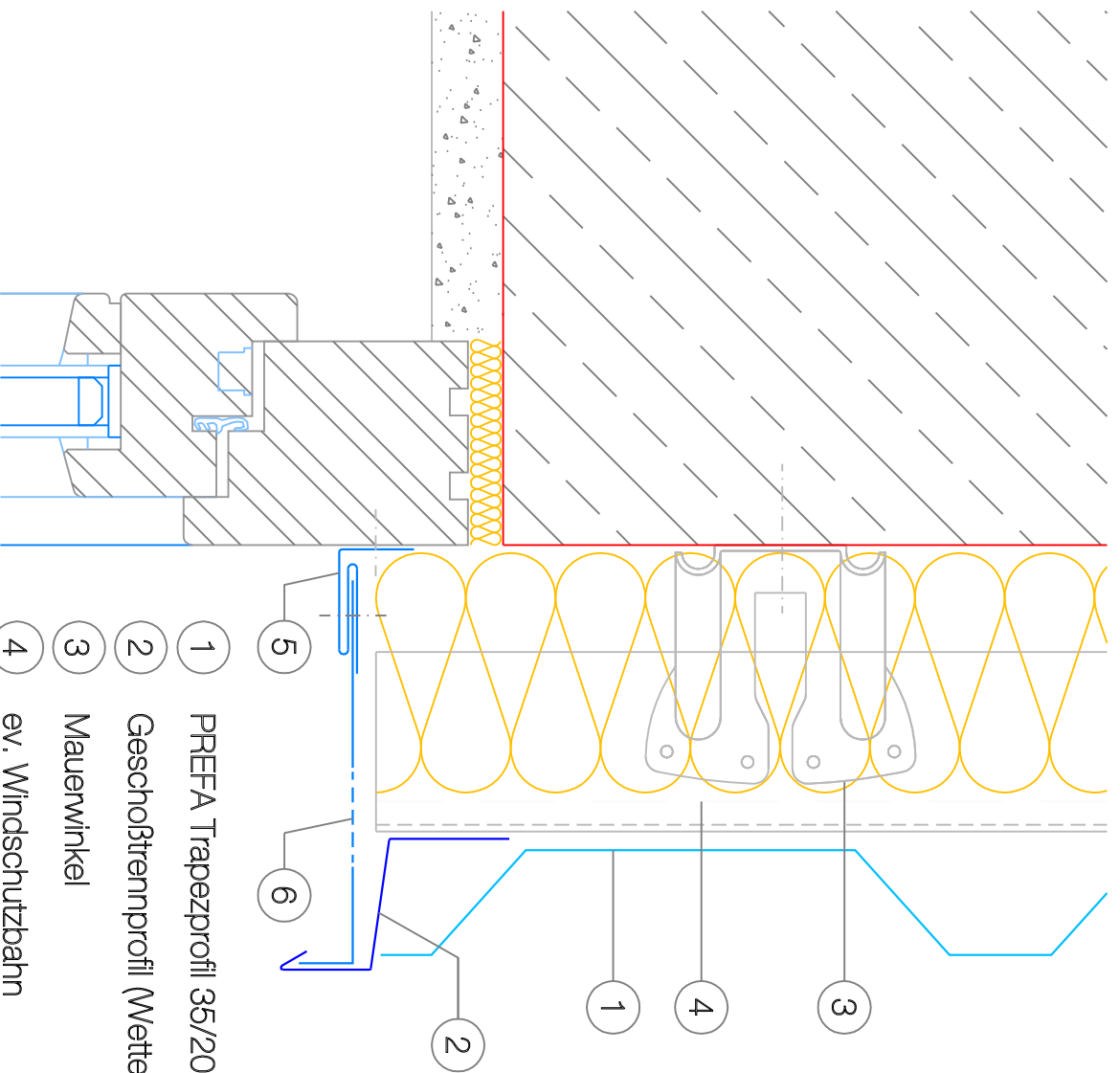

Vertikalschnitt Fenstersturz
waagrechte Verlegung

- 1 PREFA Trapezprofil 35/207/0,80 mm
- 2 Geschobstrennprofil (Wetterschenkel)
- 3 Mauerwinkel
- 4 ev. Windschutzbahn
- 5 Steckprofil
- 6 Untersicht streifenperforiert

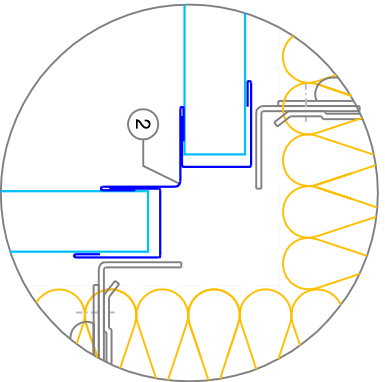
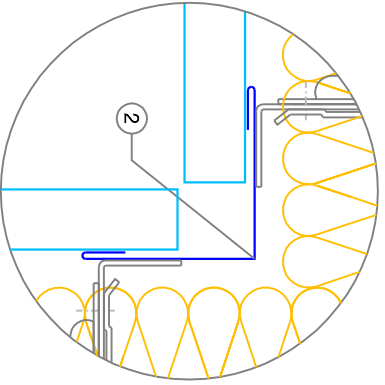
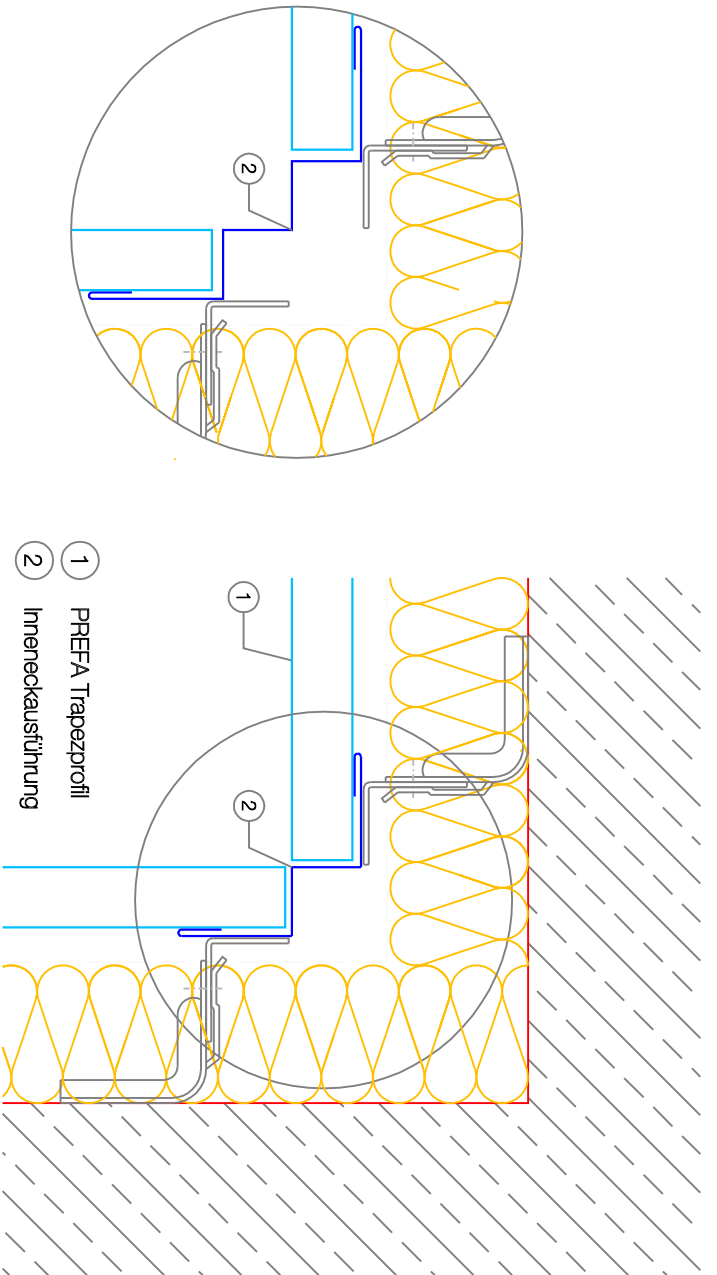

PREFA Trapezprofil 35/207/0,80 mm
Varianten - Inneneckausbildungen
waagrechte Verlegung

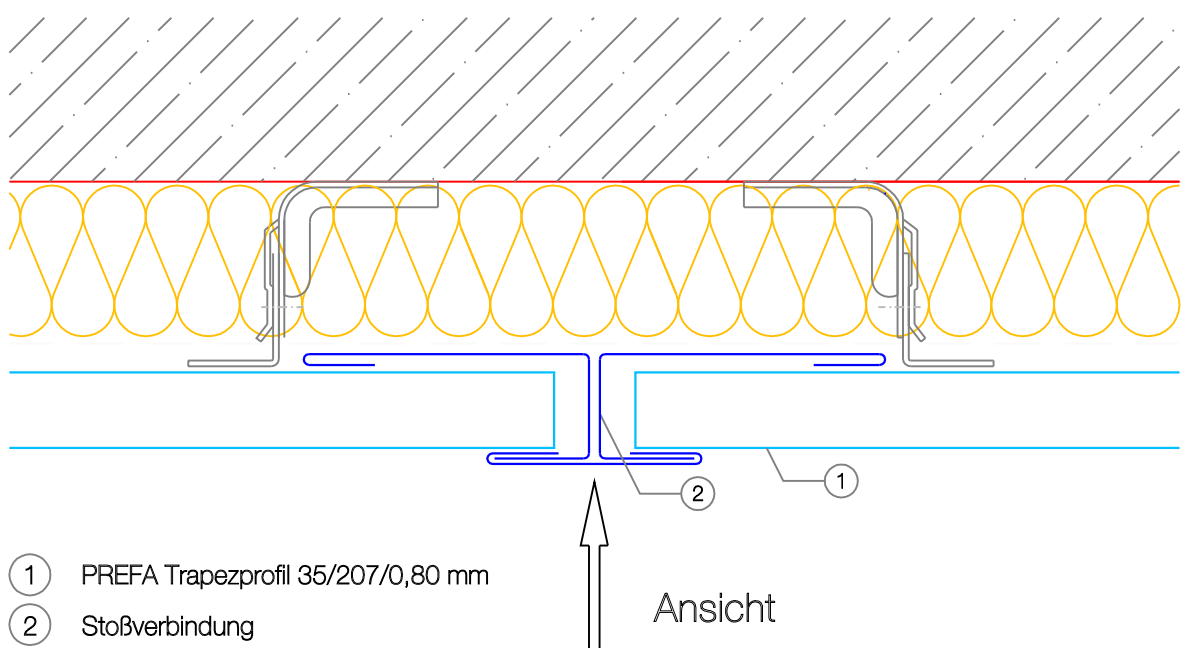
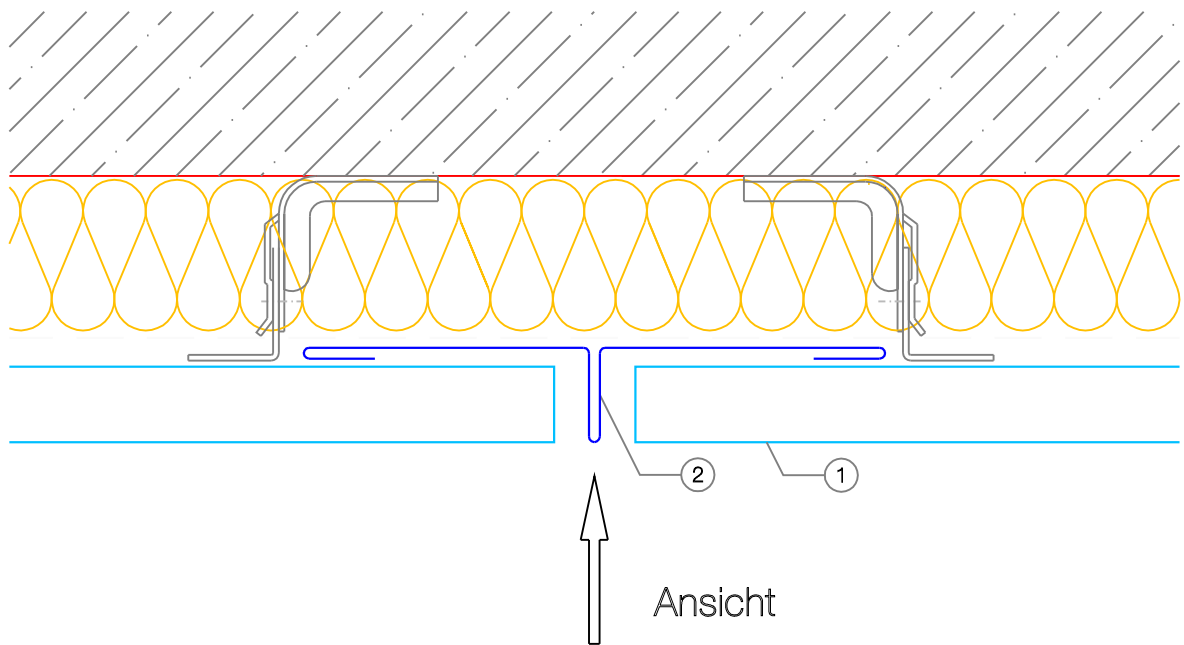
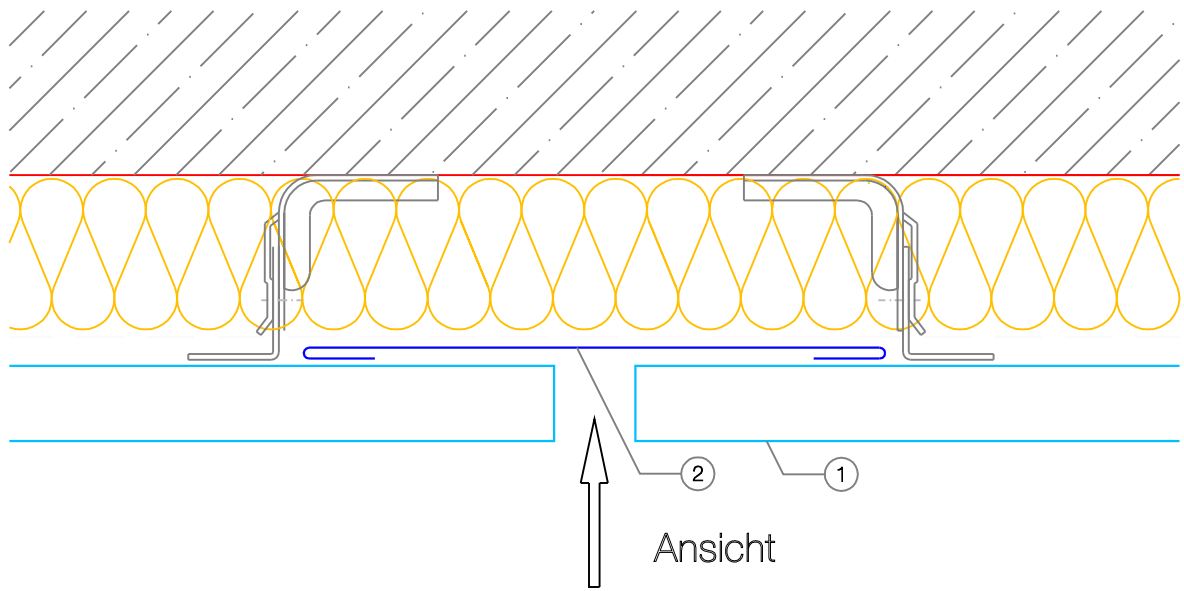

- ① PREFA Trapezprofil 35/207/0,80 mm
- ② Stoßverbindung

Stoßvarianten bei waagrecht Verlegung
 PREFA Trapezprofil 35/207/0,80 mm

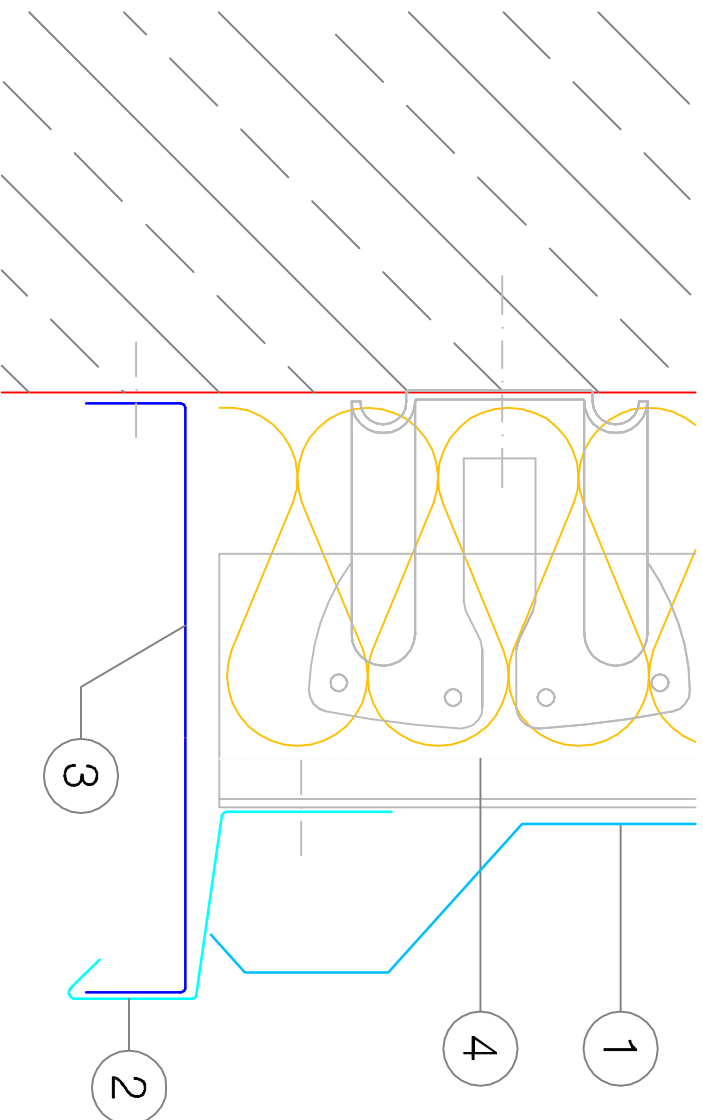

Unterer Anschluss
waagrechte Verlegung

3

2

4

1

4

1

2

3

4

1 PREFEA Trapezprofil 35/207/0,80 mm

2 Geschobtrennprofil (Wetterschenkel)

3 Untersicht streifenperforiert

4 ev. Windschutzbahn

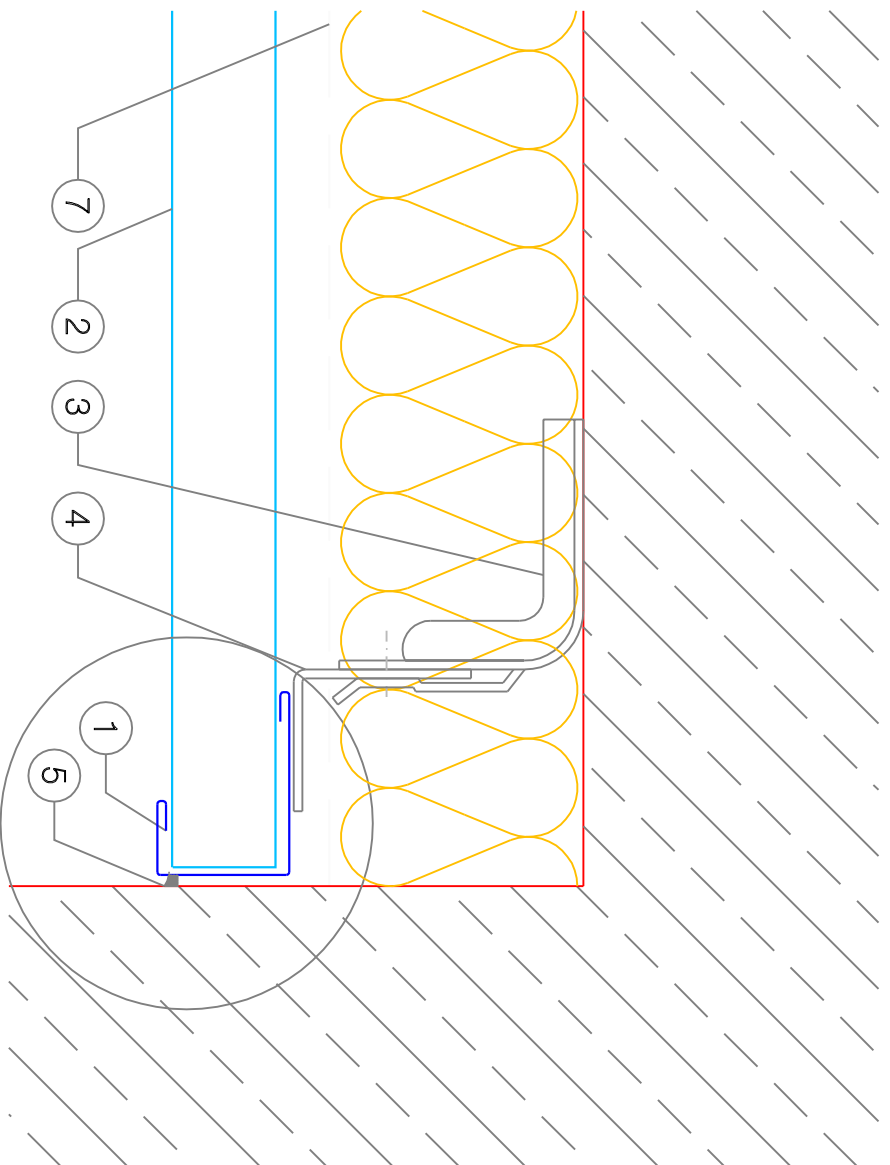

- 1 Taschenprofil
- 2 PREFA Trapezprofil 18/76/0,80 mm
- 3 Mauerwinkel
- 4 Haltewinkel verstellbar
- 5 dauerelastische Fuge
- 6 VARIANTE: Wandwinkel
- 7 ev. Windschutzbahn

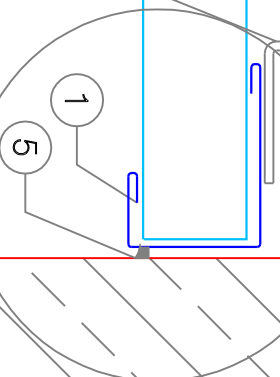
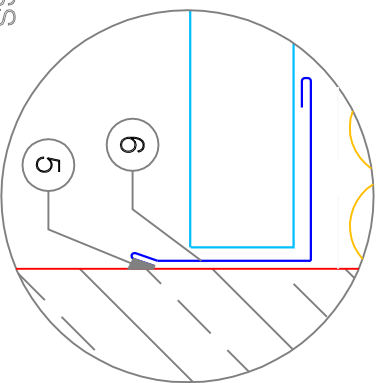

Wandanschluss
waagrechte Verlegung